



Operating and Installation Instructions

Hướng Dẫn Sử Dụng

Induction hobs

MH-92TFT



Nội Dung

Thông Tin An Toàn Quan Trọng	2
Hướng Dẫn Lắp Đặt An Toàn	5
Bảo Vệ Môi Trường	6
Lần Đầu Tiên Sử Dụng	7
Hướng Dẫn Sử Dụng	8
Bảng Điều Khiển	8
Hoạt Động Của Bếp	8
Tiếng Òn	9
Lựa Chọn Nồi Phù Hợp	9
Sử Dụng Bếp	10
Lắp đặt	12
Kết nối nguồn điện	12

Thông Tin An Toàn Quan Trọng

ĐỌC HƯỚNG DẪN SỬ DỤNG CẨN THẬN TRƯỚC KHI SỬ DỤNG BẾP.

Lưu ý:

Bếp từ này chỉ phục vụ cho chức năng nấu trong gia đình. Malloca không chịu bất cứ trách nhiệm nào nguy hiểm đến an toàn người dùng do sử dụng không đúng cách theo yêu cầu của nhà sản xuất.

Khi sử dụng bếp vui lòng đọc kỹ các thông tin an toàn cơ bản bên dưới để đảm bảo an toàn cho người sử dụng.

Lắp Đặt

Để đảm bảo an toàn cho người sử dụng, thiết bị nên được lắp đặt bởi nhân viên kỹ thuật và tuân thủ theo các quy định an toàn về điện. Malloca không chịu bất cứ trách nhiệm nguy hiểm nào liên quan đến lắp đặt, kết nối bếp không chính xác.

Không nên kết nối trực tiếp bếp với nguồn điện, hãy sử dụng dây kết nối.

Dây kết nối phải phù hợp với yêu cầu phù hợp với bếp.

Trước khi bảo trì bếp, vui lòng ngắt kết nối nguồn điện.

Để đảm bảo an toàn điện cho bếp, phải có sự kết nối hệ thống nối đất cho bếp. Điều bắt buộc là phải đáp ứng được yêu cầu an toàn cơ bản này.

Nếu có bất kỳ nghi ngờ nào, hãy kiểm tra hệ thống điện bởi nhân viên kỹ thuật. Malloca không chịu bất cứ trách nhiệm nào liên quan đến các nguy cơ an toàn điện do không kết nối hệ thống nối đất.

Sử Dụng

Chỉ sử dụng bếp để nấu ăn ở nhà, và cho các mục đích phù hợp như sách hướng dẫn này đã chỉ dẫn.

Đối với người không có năng lực về thể chất, giác quan hoặc tâm thần hoặc thiếu kinh nghiệm và kiến thức thì họ cần được giám sát hoặc hướng dẫn sử dụng thiết bị một cách an toàn và tránh được những mối nguy hiểm có tính liên quan.

Những người sử dụng máy trợ tim hoặc những thiết bị y tế tương tự, vui lòng hạn chế sử dụng vì khi bếp bật có từ trường điện xuất hiện. Mặc dù không chắc chắn điều này có thể ảnh hưởng đến máy trợ tim hoặc các thiết bị y tế khác, vui lòng tham khảo ý kiến của bác sĩ khi sử dụng bếp.

Các vật dụng từ hóa như là thẻ tín dụng, đĩa cd,.. nên để ra xa bếp, khi hoạt động và có thể gây nguy hiểm.

Không sử dụng bếp khi chưa được lắp đặt chính xác.

Sử dụng các loại nồi chảo phù hợp, và tuân theo các hướng dẫn của nhà sản xuất.

Thông Tin An Toàn Quan Trọng

Phòng Chống Thương Tích

Trẻ em không nên chơi ở khu vực bếp đang sử dụng. Không nên cho trẻ em ngồi hay đứng lên bất cứ phần nào của bếp.

Lưu ý: Không được để các đồ vật mà trẻ em yêu thích ở tủ đựng phía bên trên bếp. Trẻ nhỏ có thể leo lên bếp để lấy những đồ vật yêu thích và có thể gây nguy hiểm.

Sử dụng phím khóa trẻ em để ngăn chặn trẻ em bật bếp hoặc thay đổi cài đặt bếp. Vui lòng xem nội dung “ Khóa an toàn trẻ em” để biết thêm thông tin.

Vui lòng để nồi, chảo tránh xa tầm tay trẻ em.

Để bảo vệ tay bạn không bị bỏng khi sử dụng bếp nên dùng găng tay hoặc miếng lót nồi.

Lưu ý không nên treo các vật dụng dễ cháy như quần áo khô gần xung quanh khi bếp hoạt động, có thể làm nguy cơ dẫn đến cháy.

Không nên cài đặt bếp ở mức công suất cao khi không có ai theo dõi và đổ quá nhiều dầu, mỡ. Không để dầu quá nóng.

Không được sử dụng nước để dập tắt lửa khi xảy ra sự cố. Hãy sử dụng bình chữa lửa chuyên dụng, bình chữa lửa khô.

Khi chiên thức ăn đảm bảo thức ăn ráo nước trước khi cho vào chảo dầu. Ở mức công suất cao, cẩn thận khi chiên hoặc đun sôi có thể gây ra khói.

Trước khi lấy chảo, nồi ra khỏi vị trí nấu trên bếp, chắc chắn đã tắt bếp.

Để ngăn ngừa bỏng và vệ sinh dễ dàng, luôn đảm bảo bếp đã nguội trước khi vệ sinh. Nếu bề mặt bếp nóng, khi vệ sinh một số chất tẩy rửa có thể tạo ra khói gây độc hại.

Vệ sinh các chất dính trên bề mặt bếp bằng khăn mềm và bọt biển.

Đừng để các chất bẩn đọng lại trên bếp bị khô, đó chính là nguyên nhân khó vệ sinh.

Không được trùm bếp bằng vải, có thể gây ra cháy.

Không được để các vật dụng ngoài nồi, chảo lên trên bề mặt bếp. Các vật dễ cháy nổ không được để gần bếp.

Thông Tin An Toàn Quan Trọng

Bảo vệ

Không được để các chảo nóng, nồi nóng vào vị trí bảng điều khiển có thể làm hỏng bảng điều khiển điện tử.

Không được để bất cứ vật nặng nào rơi vào bề mặt kính của bếp, thậm chí nhẹ có thể gây hư hỏng bề mặt kính.

Không nên sử dụng nồi, chảo có các cạnh sắc, bén có thể gây trầy xước bề mặt. Những hạt muối, cát có thể là nguyên nhân gây nên trầy kính. Hãy chắc chắn rằng bề mặt đáy nồi, chảo sạch khi sử dụng bếp.

Không được sử dụng máy vệ sinh bằng hơi nước để vệ sinh bếp, có thể ảnh hưởng trực tiếp đến bếp.

An Toàn Thiết Bị

Trong trường hợp có bất kỳ thiệt hại nào đối với bếp, ngay lập tức tắt bếp, ngắt nguồn điện. Liên hệ với trung tâm chăm sóc khách hàng của Malloca.

Chắc chắn rằng dây cung cấp điện phù hợp với bếp, không sử dụng các dây có mức nhỏ hơn có thể không kết nối được với bếp.

Không được sử dụng bếp cho đến khi bếp đã được sửa chữa. Chắc chắn rằng nguồn điện cung cấp đã được ngắt, cho đến khi sửa chữa hoàn thiện.

Không nên nấu trên bếp bị hỏng, bất cứ vết nứt trên bề mặt kính và các khuyết điểm nên được xử lý thay thế kính. Nếu mặt kính bị vỡ, khi vệ sinh các dung dịch tẩy rửa thâm nhập vào bên trong bếp, có nguy cơ gây nên rò rỉ điện, dẫn đến giật điện. Không được sử dụng bếp bị các lỗi như trên cho đến khi được sửa chữa.

Thay thế, sửa chữa nên được thực hiện bởi nhân viên kỹ thuật để đảm bảo an toàn. Không thay thế, sửa chữa bởi người không có chuyên môn có thể gây nguy hiểm. Không được mở bếp trong bất cứ trường hợp nào.

Trong khi bếp còn thời gian bảo hành, vui lòng liên hệ với trung tâm dịch vụ khách hàng để được hỗ trợ.

Lưu ý an toàn

Chắc chắn rằng dây cung cấp điện phù hợp với bếp, không sử dụng các dây có mức nhỏ hơn có thể không thể kết nối với bếp.

Hướng Dẫn Lắp Đặt An Toàn

Khoảng cách an toàn của bếp

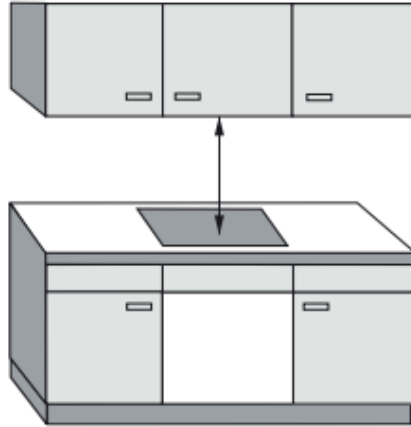

Khoảng cách an toàn tối thiểu được yêu cầu phải phù hợp với yêu cầu của nhà sản xuất, để đảm bảo an toàn cho người sử dụng. Vui lòng xem kỹ hướng dẫn lắp đặt.

Khoảng cách an toàn lắp đặt máy hút và bếp tối thiểu là 760mm.

Nếu tủ bếp có nhiều hơn một thiết bị (ví dụ bếp gas, bếp điện,...), thì nên lắp đặt khoảng cách an toàn tối thiểu phù hợp để đạt được công năng làm việc hiệu quả nhất.

Sự thông gió

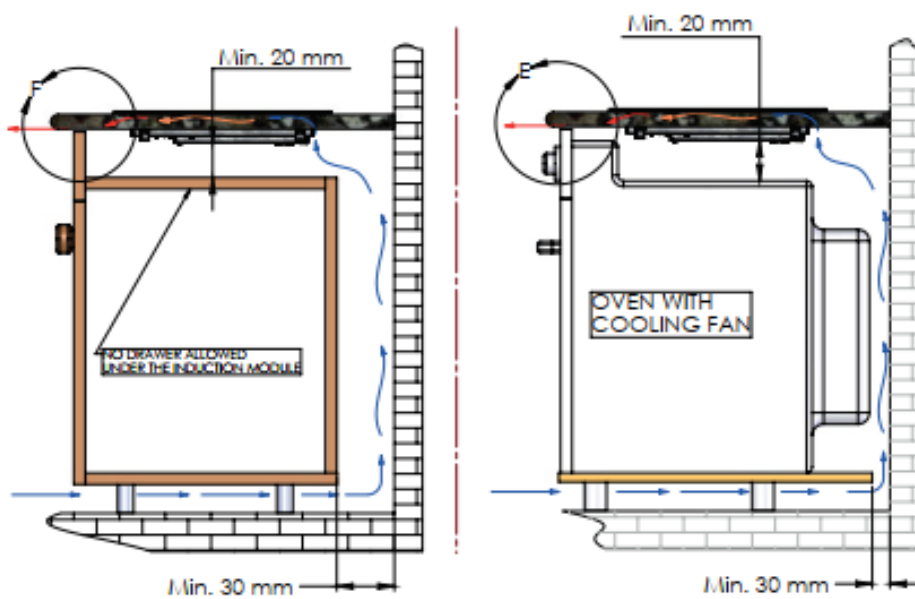

Hướng Dẫn Lắp Đặt An Toàn

Lắp Đặt

Đề dây cáp kết nối nguồn điện không bị vướng, cản với bếp.

Kích thước lỗ đá phù hợp với bếp. Chắc chắn rằng bếp được đặt vào đúng vị trí theo kích thước cắt đá. Kết nối bếp với nguồn điện cung cấp.

Mở nguồn bếp và kiểm tra các chức năng.

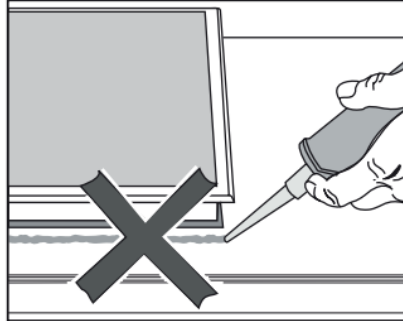

Không nên dán keo dính bếp với mặt đá khi lắp đặt. Bên dưới kính đã có một lớp gioăng để đảm bảo an toàn và không bị dịch chuyển.

Đề bếp vào vị trí cắt đá phù hợp, có thể dễ dàng vệ sinh hoặc sửa chữa khi cần thiết.

Bảo Vệ Môi Trường

Xử lý các bao bì thiết bị

Bao bì thiết bị được lựa chọn từ các vật liệu thân thiện với môi trường, và có thể dùng tái chế và tái sử dụng. Chắc chắn rằng các bao bì nhựa, túi ni lông,.. được xử lý an toàn và tránh xa tầm tay trẻ em. Gây nguy hiểm cho trẻ em.

Xử lý thiết bị cũ

Thiết bị điện, điện tử thường chứa những vật liệu gây nguy hiểm cho sức khỏe con người và môi trường. Vui lòng không được xử lý các thiết bị như chất thải gia đình.



Xin vui lòng xử lý các chất thải tại các trung tâm xử lý chất thải địa phương.

Và đảm bảo không nguy hại cho trẻ em trong khi chờ xử lý.

Lần Đầu Tiên Sử Dụng

Vệ sinh bếp

Trong lần sử dụng đầu tiên, vệ sinh bếp bằng khăn ướt và lau khô bằng khăn mềm.

Bật làm nóng bếp

Các bộ phận của bếp được bọc một lớp phủ bảo vệ, khi bật bếp lần đầu có thể có một số mùi.

Mùi được tạo ra lần đầu tiên khi bật bếp sẽ biến mất trong một thời gian ngắn, điều đó không có nghĩa là bếp bị lỗi hoặc bị hư.

Bảng Điều Khiển

Bảng điều khiển của thiết bị được điều khiển cảm ứng.

Để khởi động bếp, chỉ cần chạm vào phím nguồn sẽ phát ra âm báo. Hãy chắc chắn rằng bạn chạm chính xác vào khu vực cảm ứng trên bảng điều khiển.

Giao Diện Người Dùng

Giao diện người dùng đã được chuẩn hoá trên bàn phím điều khiển tùy vào độ nhạy của phím cảm ứng, môi trường và cả người sử dụng.

Bếp được kết nối với nguồn điện và bất cứ khi nào mất điện thì cần phải điều chỉnh bật nguồn.

Không sử dụng găng tay

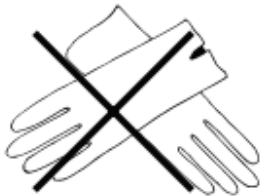

Sử dụng bằng ngón tay



Chạm vào kính cảm ứng



Hướng Dẫn Sử Dụng

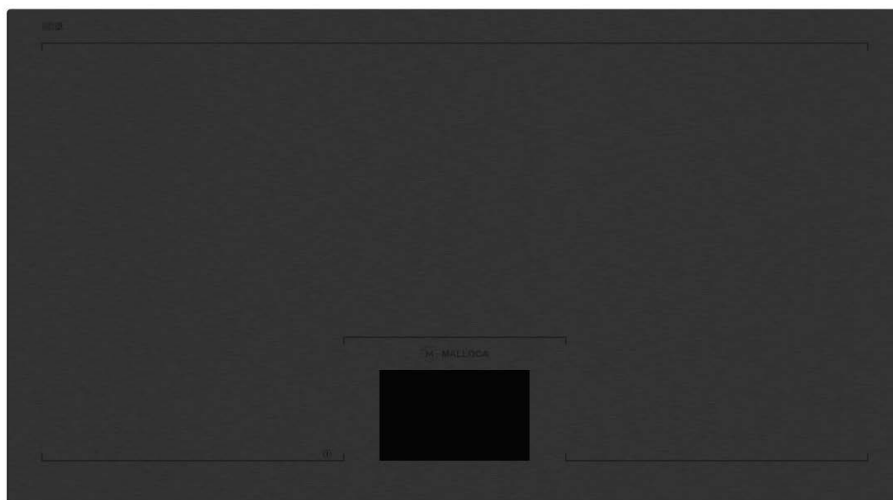

Bảng Điều Khiển



Hoạt Động Của Bếp

Cuộn dây từ được đặt phía bên dưới vị trí bếp. Khi bếp được bật, cuộn dây từ tạo ra từ trường, từ trường khi tiếp xúc với nồi kim loại sinh ra dòng điện và nóng lên.

Bếp từ chỉ có thể hoạt động trên nồi, chảo nhiễm từ. (Vui lòng xem phần lựa chọn nồi phù hợp)

Bếp từ sẽ tự nhận diện kích cỡ của nồi được đặt lên bếp, và chỉ nóng trên kích cỡ khu vực nồi được đặt lên.

Bếp có thể sẽ không hoạt động:

~ Bật bếp nhưng không đặt nồi lên trên khu vực nấu, hoặc nồi không phù hợp (Nồi không nhiễm từ)

~ Đáy nồi quá nhỏ không phù hợp.

~ Nồi được lấy khỏi khu vực bếp, khi bếp đang bật.

Chú ý không được để dao kéo hoặc các vật kim loại khác lên trên bếp. Khi bếp được bật, có thể kim loại được đặt trên bếp nóng lên. Và dẫn đến nguy cơ cháy.

Tiếng Òn

Khi sử dụng bếp, tiếng ồn có thể xuất hiện ở nồi, chảo. tùy theo vào bạn đang nấu gì và chế biến như thế nào.

Cài đặt mức công suất cao có thể tạo ra tiếng ồn. Tiếng ồn có thể tăng và giảm tùy thuộc khi tăng giảm công suất.

Bởi vì nồi được tạo thành từ nhiều lớp khác nhau, chính vì thế bạn có thể nghe những âm thanh xuất phát từ nồi.

Trong trường hợp bếp sử dụng chức năng nấu nhanh được cài đặt mức công suất cao nhất, bạn có thể nghe âm thanh được xuất phát từ nồi.

Bạn có thể nghe những âm thanh nhỏ khi bật bếp, đặc biệt là khi cài đặt công suất thấp.

Quạt làm mát để kéo dài tuổi thọ của thiết bị điện tử. Khi bạn cài đặt bếp ở mức công suất cao trong một thời gian dài, bạn có thể nghe âm thanh rung Quạt làm mát có thể tiếp tục chạy ngay sau khi bếp được tắt.

Lựa chọn nồi phù hợp

Nồi Phù Hợp

Nồi phù hợp gồm có: nồi inox có đáy nhiễm từ, inox tráng men, luôn sử dụng đế bằng phẳng.

Nồi không phù hợp gồm có: nồi inox không có đáy nhiễm từ, nồi nhôm, đồng hoặc thủy tinh.

Sử Dụng Bếp







I. Tắt/mở bếp

1. Đảm bảo bếp đã được kết nối với nguồn điện, màn hình sẽ hiển thị giờ địa phương và tắt sau 15 giây.
2. Chạm phím nguồn  để mở bếp, bếp sẽ vào trạng thái chờ. Nếu không có hoạt động nào được chọn, màn hình chờ sẽ thoát sau 20 giây. Chạm phím nguồn để tắt nhanh khi bếp đang hoạt động.

❖ **Lưu ý:** Bếp sẽ phát ra âm thanh cảnh báo khi có vật lạ bằng kim loại đặt trên màn hình cảm ứng.

II. Cài đặt bếp

Chạm phím cài đặt  trong giao diện màn hình chờ, 7 cài đặt sẽ hiển thị.

1. Ngôn ngữ
 - Vuốt chọn cài đặt ngôn ngữ , lựa chọn ngôn ngữ phù hợp (có tiếng Việt), chạm xác nhận để lưu.
2. Giờ địa phương
 - Chọn “Cài đặt đồng hồ” , lựa chọn định dạng (12h/24h), chọn số giờ/phút, chạm xác nhận để lưu.
3. Âm lượng thông báo/hẹn giờ
 - Chọn “Âm thanh” , trượt sang trái/phải để điều chỉnh âm lượng sẽ phát ra âm thanh tương ứng, chạm xác nhận để lưu.
4. Độ sáng màn hình
 - Chọn “Độ sáng” , trượt sang trái/phải để điều chỉnh độ sáng, chạm xác nhận để lưu.
5. Tắt/mở khóa trẻ em (khóa màn hình)
 - Chọn “Khóa trẻ em” , chọn “Tắt/Mở”, chạm xác nhận để lưu.
6. Tùy chọn cá nhân (khóa phím, hẹn giờ, tạm dừng)
Ẩn/hiển thị tùy chọn cá nhân trên màn hình chờ.
 - Chọn “Tùy chọn cá nhân” , chọn/bỏ chọn tùy chọn cần hiển thị, chạm xác nhận để lưu.
7. Cài đặt gốc
 - Vuốt chọn “Cài đặt gốc” , chọn xác nhận để “cài lại tất cả” hoặc chọn hủy.

III. Lựa chọn vùng nấu và mức công suất



1. Đặt nồi/chảo phù hợp lên bất kỳ vị trí nào trong vùng nấu (chu vi vùng nấu trừ khu vực màn hình cảm ứng). Bếp sẽ không hoạt động nếu không đặt nồi/chảo.
2. Chạm phím nguồn, màn hình sẽ hiển thị vùng nấu được đặt nồi/chảo, giờ địa phương và các mức công suất (1-9 và B).
3. Lựa chọn mức công suất bằng cách chạm vào mức công suất phù hợp, mức công suất được chọn sẽ sáng và hiển thị trên vùng nấu tương ứng.
4. Để hủy/thay đổi mức công suất đã chọn, chạm vào vùng nấu tương ứng, chọn mức “0” để hủy hoặc lựa chọn lại mức công suất mới. Chạm nhanh phím nguồn để hủy/tắt bếp.
 - ❖ **Lưu ý:** Mặc định chức năng nấu nhanh (B) chỉ hoạt động trong 10 phút và tự động giảm về mức 9.

IV. Chức năng nhận diện vùng nấu

Có thể di chuyển nồi/chảo bất kỳ vị trí nào trong vùng nấu khi bếp đang hoạt động mà không cần chọn lại mức công suất.



V. Chức năng tạm dừng

Giúp tạm dừng việc nấu mà không cần chọn lại mức công suất ban đầu khi mở lại.

Khi bếp đang hoạt động, chạm phím  để tạm dừng việc nấu. Để tiếp tục chạm phím .



VI. Chức năng nhắc nhở và hẹn giờ tắt bếp (thời gian cài đặt đến 24h)

1. Chức năng nhắc nhở

- Mở bếp, chạm biểu tượng đồng hồ cát , chọn thời gian và chạm xác nhận để lưu. Thời gian bắt đầu đếm ngược và hiển thị trên màn hình, khi thời gian kết thúc âm báo sẽ vang lên trong 30 giây.
- Để hủy/thay đổi thời gian, chạm vào ô thời gian, cài đặt về 00:00 hoặc chạm phím  để cài đặt nhanh 00:00, chạm xác nhận để lưu hoặc chọn lại thời gian mong muốn.

- Nếu không có thay đổi nào, chạm “X” để thoát.

2. Hẹn giờ tắt bếp (ít nhất 1 vùng nấu đang hoạt động)



- Chọn vùng nấu cần hẹn giờ, chạm biểu tượng đồng hồ , chọn thời gian và chạm xác nhận để lưu. Thời gian bắt đầu đếm ngược và hiển thị trên màn hình, vùng nấu sẽ tắt công suất khi thời gian kết thúc và âm báo trong 30 giây.
- Để hủy/thay đổi thời gian, chọn vùng nấu tương ứng, chạm ô thời gian, cài đặt về 00:00 hoặc chạm phím  để cài đặt nhanh 00:00, chạm xác nhận để lưu.
- Nếu không có lựa chọn nào, chạm “X” để thoát.

VII. Chức năng khóa phím

- Tại màn hình chờ, chạm biểu tượng ổ khóa , các phím biểu tượng sẽ được khóa.
- Để mở khóa, chạm giữ 3 giây theo yêu cầu trên màn hình để mở khóa.

VIII. Chức năng nấu tự động

Với 3 chức năng tự động mặc định sẵn mức công suất: đun chảy, hâm nóng, đun sôi.

- Chọn vùng nấu tương ứng, chạm phím , chọn chức năng mong muốn, chức năng được chọn sẽ sáng.
- Để hủy/thay đổi chức năng khác, chọn vùng nấu tương ứng, chạm phím , chọn chức năng muốn hủy/chức năng khác.
- Nếu không có lựa chọn nào, chạm “X” để thoát.

IX. Cảnh báo nhiệt dư

Màn hình sẽ hiển thị “H” vùng nấu tương ứng cảnh báo bề mặt kính còn nóng sau khi nấu, biến mất khi mặt kính nguội.

Lắp Đặt

Cắt mặt đá

Vui lòng cắt mặt đá theo rập bếp được kèm theo

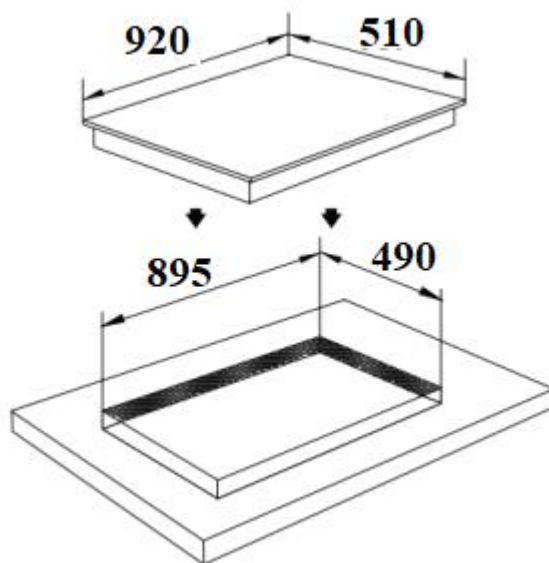

Kết Nối Nguồn Điện

CHÚ Ý:

Trước khi lắp đặt hoặc bảo trì, ngắt kết nối nguồn điện như là tháo cầu chì, tắt nguồn điện hoặc ngắt aptomat (CB).

Việc lắp đặt và sửa chữa nên được thực hiện bởi nhân viên kỹ thuật có trình độ chuyên môn phù hợp với tiêu chuẩn. Đối với trường hợp lắp đặt và sửa chữa bởi người không có chuyên môn dẫn đến nguy cơ gây nguy hiểm và nhà sản xuất không chịu trách nhiệm về các trường hợp đó.

Trước khi nối thiết bị với nguồn điện, hãy chắc chắn rằng điện áp và tần số được liệt kê trong tem thông số phù hợp với nguồn điện gia đình bạn. Dữ liệu này cần được chính xác để tránh hư hỏng thiết bị bếp.

Nguồn Cung Cấp

Đảm bảo nguồn cung cấp điện phù hợp với tem thông số.

Kết Nối

Bếp gồm dây nguồn 5 lõi và cần được kết nối đất.

Dây dẫn điện và CB được yêu cầu để sử dụng phù hợp cho bếp.

MALLOCA VIETNAM COMPANY LIMITED

Showroom:

279 Nguyen Van Troi Street, Ward 10, Phu Nhuan District, HCM City

Tel: (84) 28 39975 893 / 94

Fax: (84) 28 38447 102

Email: info@malloca.com

Customer Care:

Hotline: 1800 12 12

Email: chamsockh@malloca.com

CÔNG TY TNHH MALLOCA VIỆT NAM

Showroom:

279 Đường Nguyễn Văn Trỗi, Phường 10, Quận Phú Nhuận, TP.HCM

Điện Thoại: (84) 28 39975 893 / 94

Fax: (84) 28 38447 102

Email: info@malloca.com

Hệ thống chăm sóc khách hàng:

Hotline: 1800 12 12

Email: chamsockh@malloca.com

Trung tâm chính

279 Đường Nguyễn Văn Trỗi, Phường 10, Quận Phú Nhuận, TP.HCM

SĐT: (028) 39975 893 / 94 – (028) 39975 294 / 95

Khu vực Bà Rịa Vũng Tàu

258-260A Lê Hồng Phong, Phường 4, TP. Vũng Tàu

SĐT: (0254) 385 94 99

Khu vực Tây Nguyên

331 Phan Đình Phùng, Phường 2, TP. Đà Lạt

SĐT: (0263) 3521 107 – 0918226362

Khu vực Nam Trung Bộ

08 Lê Hồng Phong, Phường Phước Hải, TP. Nha Trang

SĐT: (0258) 3875 488

Khu vực Miền Tây

180 Trần Hưng Đạo, Phường An Nghiệp, Quận Ninh Kiều, TP. Cần Thơ

SĐT: (0292) 373 2035

Khu vực Miền Trung

211 Nguyễn Văn Linh, Phường Vĩnh Trung, Quận Thanh Khê, TP. Đà Nẵng

SĐT: (0236) 369 1906

Khu vực Miền Bắc

154 Thái Hà, Phường Trung Liệt, Quận Đống Đa, Hà Nội

SĐT: (024) 35376 288 – 093 462 92 98